

ELECTRISCH SCHEMA

PROJECT : IL-AB0101-NL
 VERSIE : 1.2

LET OP!!!



Bij afgeschakelde hoofdschakelaar blijft er spanning aanwezig tussen de voedingsklemmen en de hoofdschakelaar.

Voor het goed functioneren van de schakelkast is het noodzakelijk dat de voeding naar de schakelkast is voorzien van een nulleider.

KLEMMENSTROKEN :

- X1 = klemmenstrook 230/400Vac
- X2 = klemmenstrook 230Vac
- X3 = klemmenstrook 24Vac max.

OPMERKING :

KLEUREN BEDRADING :

HOOFDSTROOM

- L1 - zwart
- L2 - zwart
- L3 - zwart
- N - blauw
- PE - geel/groen

STUURSTROOM

- 230Vac fase - bruin
- 230Vac - zwart
- 230Vac nul - blauw
- 24Vac - rood
- 0Vac - rood
- 24Vdc - wit
- 0Vdc - wit
- Potentiaal vrij - oranje
- Meet signalen - grijs

BEKABELING :

Alle bekabeling moet voldoen aan de nationale en lokale voorschriften.

BEKABELING TEMPERATUROPNEMERS :

Diameter	Lengte
0.8mm ²	80 meter
1.0mm ²	100 meter
1.5mm ²	150 meter
2.5mm ²	250 meter

Let op!!!
gebruik een afgeschermd kabel

PLAATSING TEMPERATUROPNEMERS :

Temperaturopnemer tochtvrij plaatsen, direct aangestraald. Afstand 1,5 meter vanaf de vloer zo mogelijk 4 tot 5 meter vanaf de straler.

AANSLUITINGEN IN DE TEMPERATUROPNEMERS :

Klem 15 en 16 bestemd voor de dagregeling.
klem 16 en 17 bestemd voor de nachtregeling.

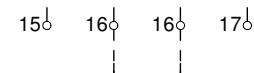

Klem 16 en 16 doorverbinden in de voeler bij toepassing van dag/nachtregeling

Weerstandstabel :

NTC-4 temperaturopnemer

Temp.(°C)	kOhm
-10	55.33
0	32.56
10	19.90
20	12.49
25	10.00
30	08.06

AANSLUITEN VAN EEN WERKSCHAKELAAR

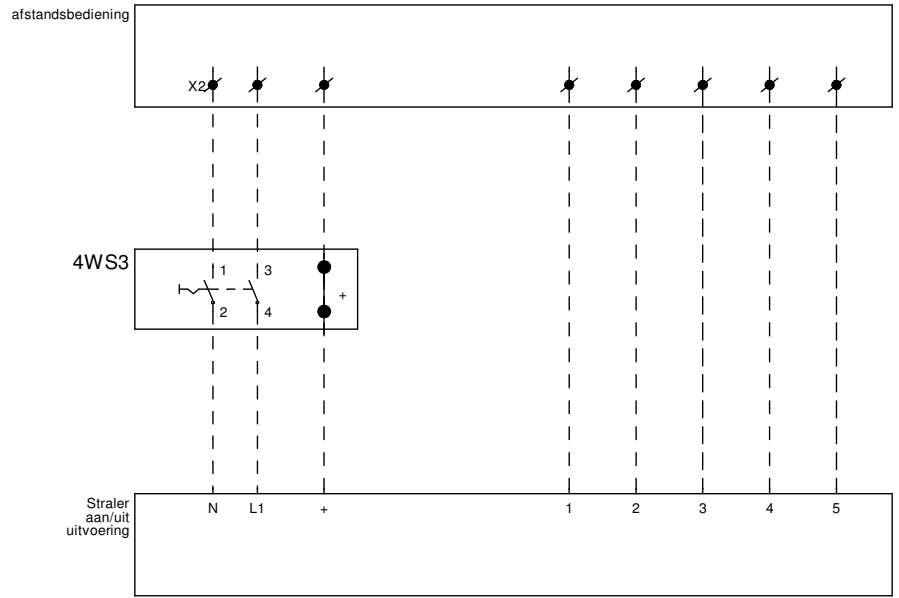

Bekabelingsoverzicht

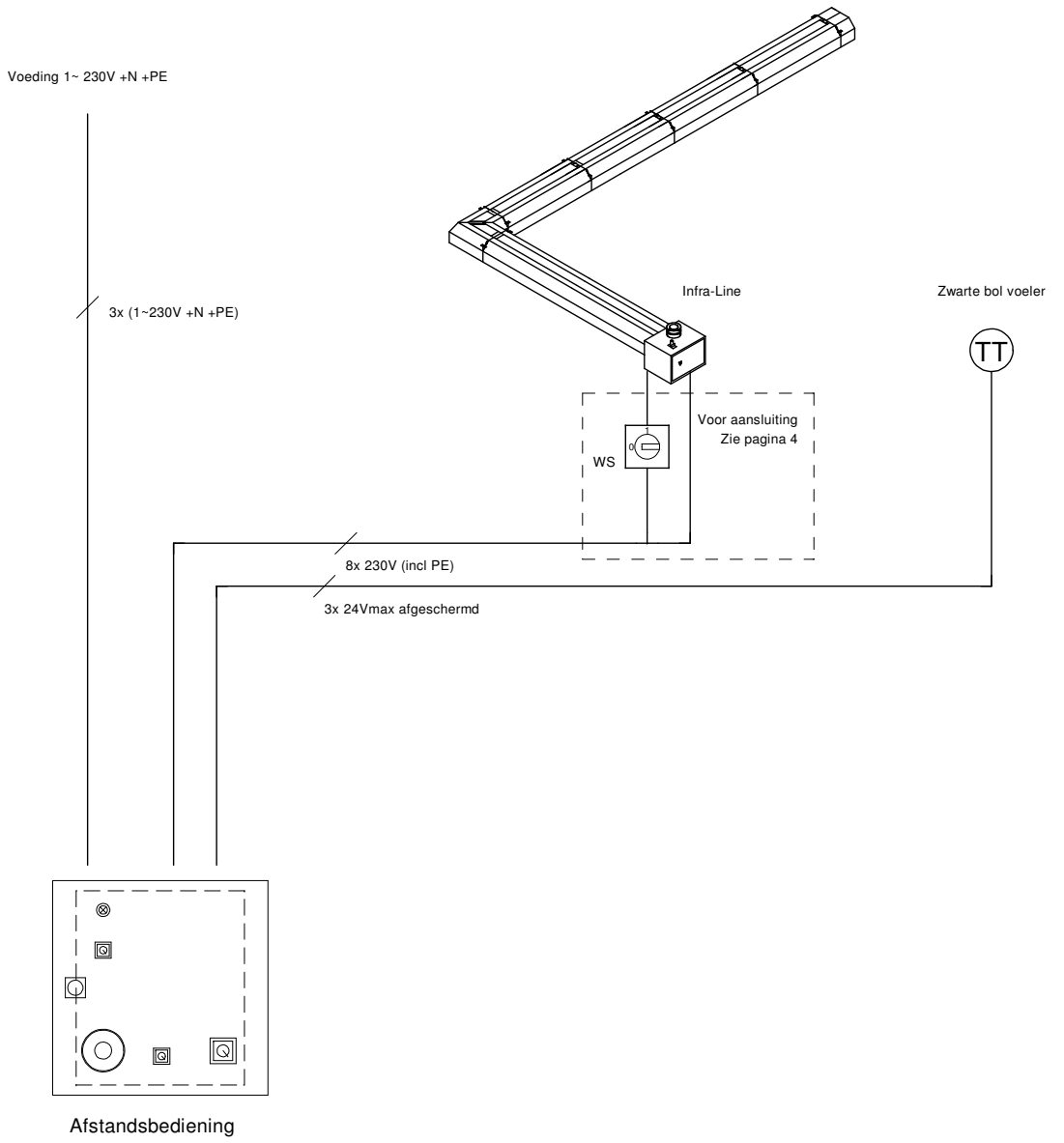

Get.	J.W.	Datum	31.03.2016	Groep	IL	Type	
Gec.		Norm		Art.nr.	3002621	Versie	1.2

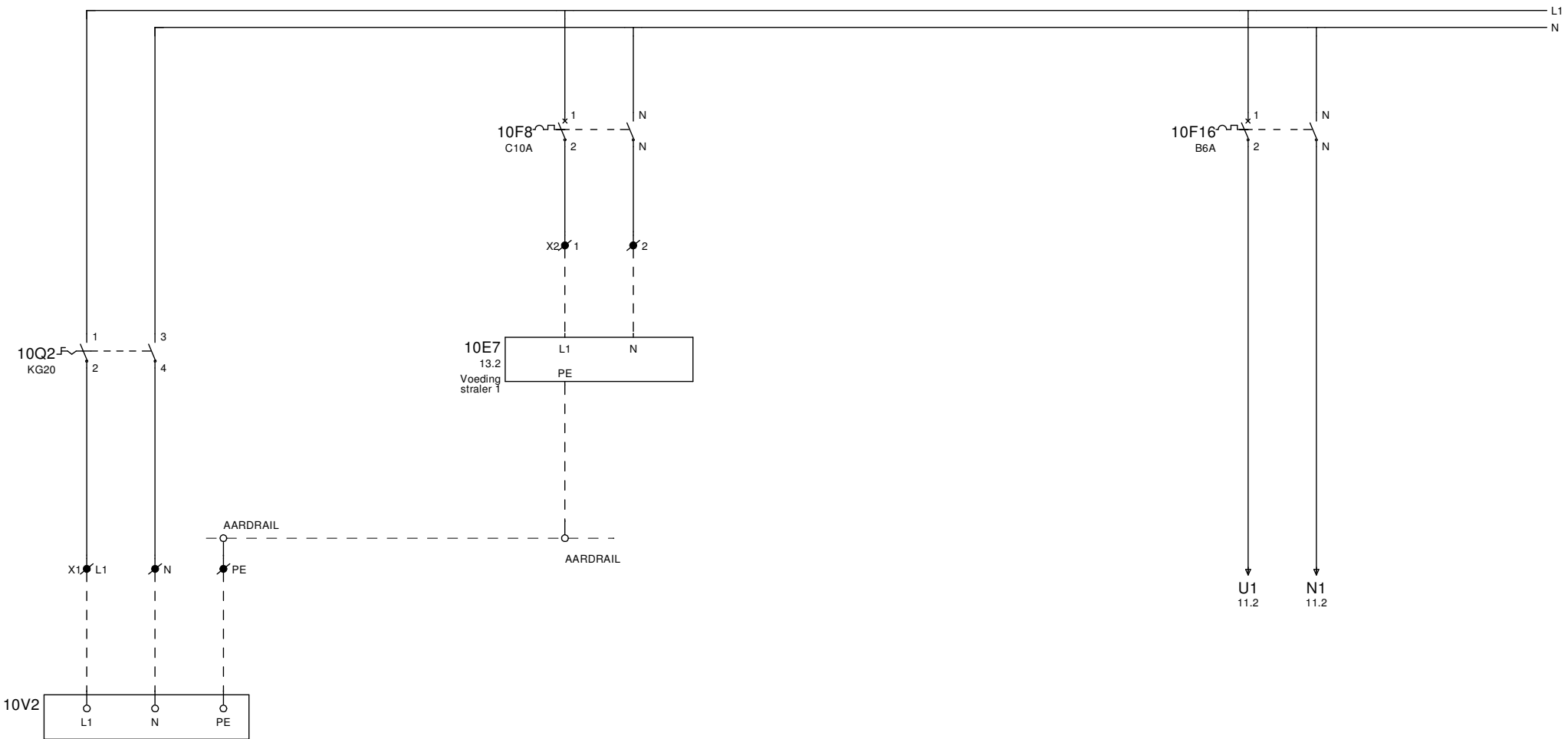

Voeding
 1~ 230V + N + PE 50Hz

 P=0.63kW
 I=3.2A

Inom=3A
 Istart=12,5A

Stuurstroom
 230Vac

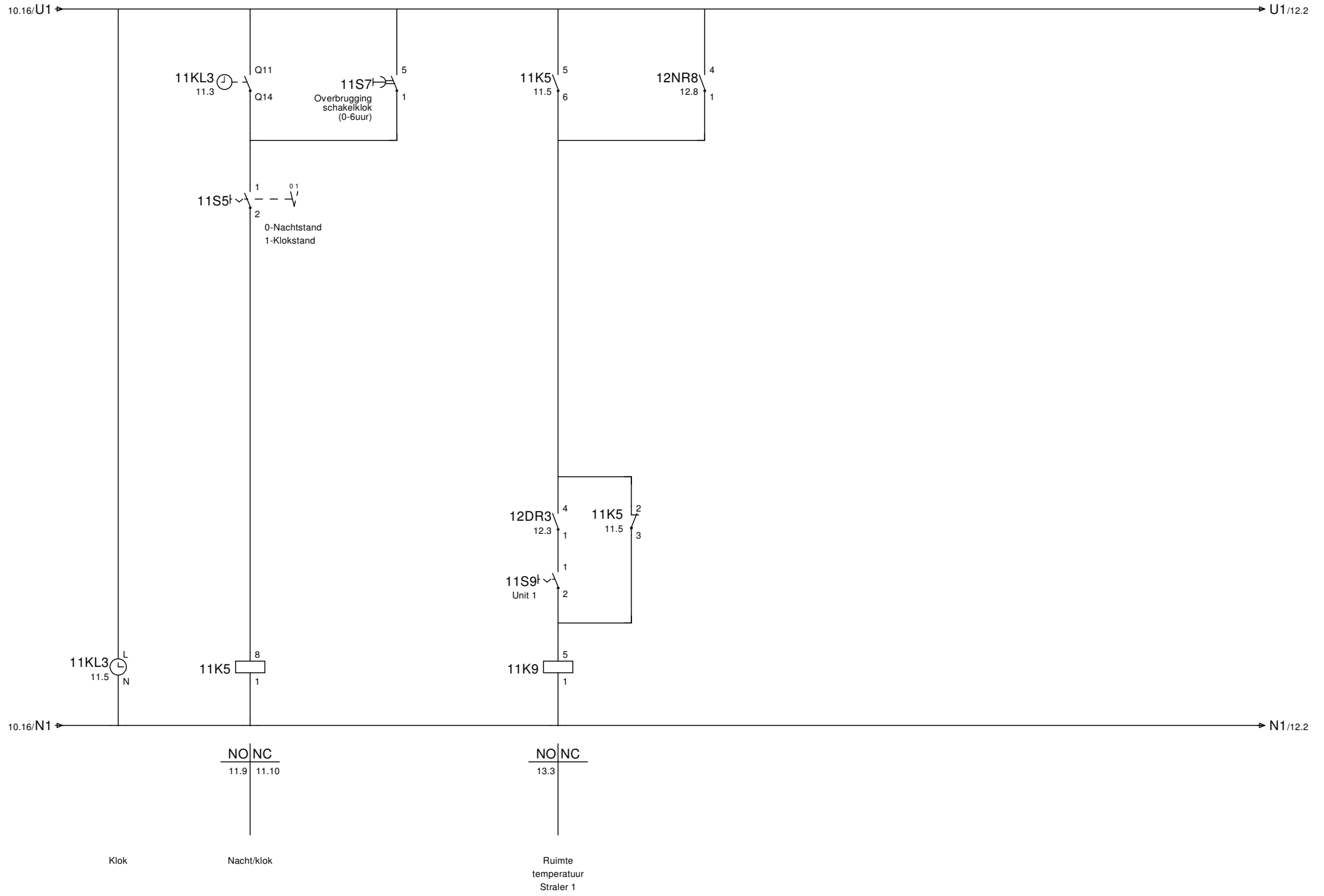

11.19/U1 → ← U1

12TT3
Zwarte bol
temperatuuropnemer

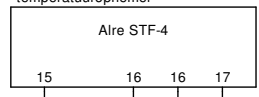

X3 1

2

3

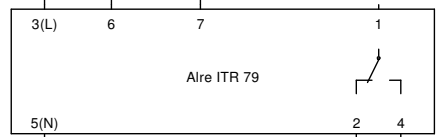

12DR3
11.9
Temperatuur
regelaar

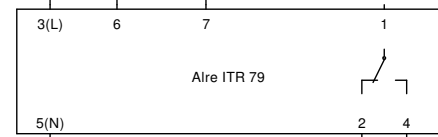

12NR8
11.11
Temperatuur
regelaar

11.19/N1 → ← N1

Dagtemperatuur
straler 1

Nachttemperatuur
straler 1



Afstandsbediening SRL1

Stuurstroom

Schema
nummer

IL-AB0101-NL

← 11
13 →

Get.	J.W.	Datum	31.03.2016	Groep	IL	Type	
Gec.		Norm		Art.nr.	3002621	Versie	1.2

10E7
10.7
Straler 1

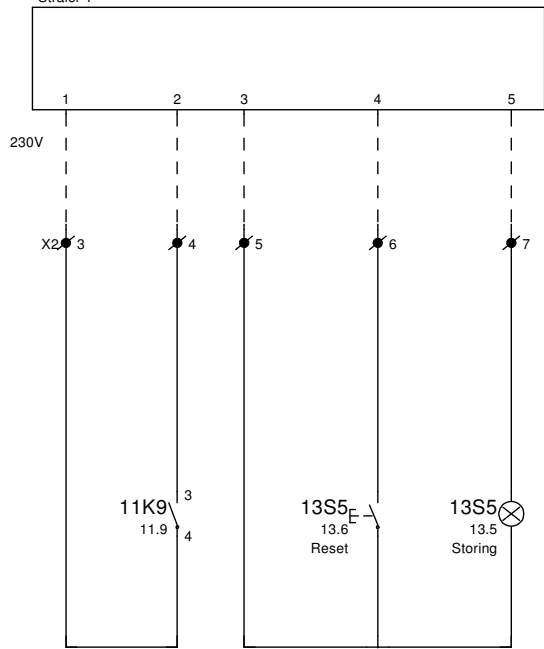

Besturing/signalering
straler 1

X1 (230V)			
Bruggen			
Klem	L1	N	PE

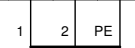

W1 - 3x

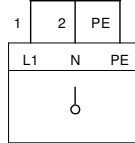

10V2

Voeding 1 ~ 230V + N + PE 50Hz

X2 (230V)

Bruggen							
Klem	1	2	3	4	5	6	7

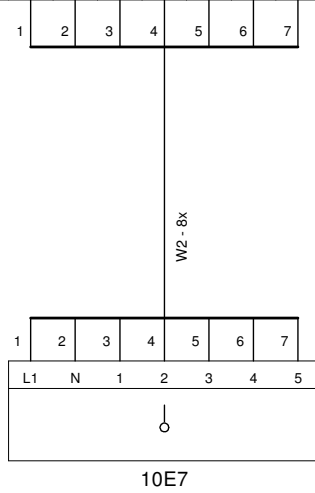

Besturing/signalering straler
1

X3 (24Vmax.)

Bruggen			
Klem	1	2	3



Zwartebol voeler 1

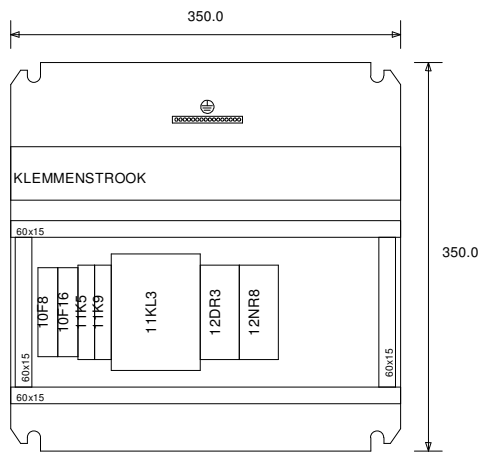

MONTAGEPLAAT

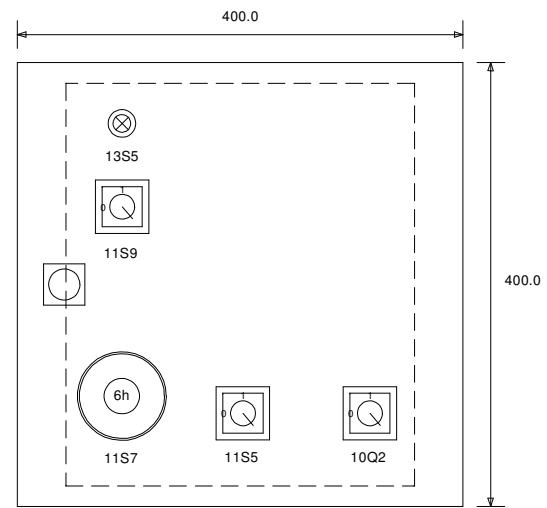

SCHAKELKAST
VOOR-AANZICHT

Afmeting schakelkast 400 x 400 x 200mm (hxbxd)

MATERIAALLIJST

Benaming	Aant.	Omschrijving	Techn. gegevens	Artikelnummer
10Q2	1	Nood-uit schakelaar 20A	CH10 A293*NLB405 FT2	0631153
10F8	1	Installatieautomaat 1p+N, 10A, C-kar.	PLN6-C10/1N	0626321
10F16	1	Installatieautomaat 1p+N, 6A, B-kar.	PLN6-B6/1N	0626310
11KL3	1	Schakelklok (wekklok)	SEH62.1	0633030
11S5	1	Aan/uit schakelaar	CH10-A291-FT2	0631160
11K5	1	Relais 2 polig 230 Volt	G2R-2SN 230VAC	0628247
11K5	1	Schroefvoet 2 polig	P2RF-08-E	0628245
11S7	1	Timer 0-6 uur	ISGUS KS65RA 0-6H	0633013
11S9	1	Aan/uit schakelaar	CH10-A291-FT2	0631160
11K9	1	Relais 1 polig 230 Volt	G2R-1SN 230VAC	0628242
11K9	1	Schroefvoet 1 polig	P2RF-05-E	0628240
12DR3	1	Alre temperatuurregelaar voor zwarte bol	ITR 79	0631203
12TT3	1	NTC zwarte bol voeler	STF4	0629000
12NR8	1	Alre temperatuurregelaar voor zwarte bol	ITR 79	0631203
13S5	1	Verlichte resetknop 230V	-	0628187
13S5	1	Afschermpak t.b.v. verlichte resetknop	-	0628188
-	1	Schakelkast 400x400x200	NSYS3D4420P	0616222
-	1	Cilinderslot voor schakelkast	-	0616240