



Energiezuinige luchtgordijnen gecombineerd met een warmtepomp

Luchtgordijnen zijn ontworpen om boven een entree te hangen en een 'thermisch gordijn' te creëren, om zo de buitenlucht te scheiden van de gekoelde of verwarmde binnenlucht. In combinatie met een DX warmtepomp kan dit op zeer energiezuinige wijze.

De EASYAIR DX luchtgordijnen zijn beschikbaar als vrijhangend, cassette- en inbouwmodel. Bij installatie in het plafond, is alleen het uitblaasrooster zichtbaar.

Bij binnenkomst in de ruimte ervaart de bezoeker meteen een comfortabele temperatuur. Bijkomend voordeel is dat insecten buiten de deur gehouden worden en dat nare geurtjes voorkomen worden.

Het EASYAIR DX luchtgordijn is geschikt voor een montagehoogte tot 3,20 meter en is verkrijgbaar in breedtematen van 1,0 tot 2,5 meter. De toestellen hebben een werkingsbereik van -27 °C tot +52 °C.

Toepasbaar in o.a. winkels, kantoren en openbare gebouwen.

Kenmerken:

- Zeer energiezuinig
- Lage bedrijfskosten
- Intelligente besturing
- Eenvoudige bediening
- Maximaal comfort
- Eenvoudige installatie



Afmetingen

TYPE M/L

Lengtematen A (mm)

- 1.000
- 1.500
- 2.000
- 2.500

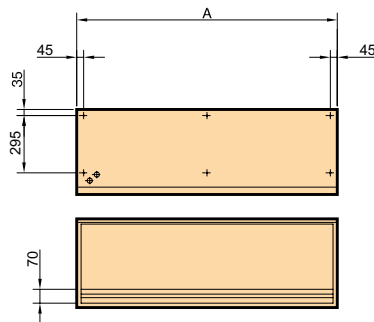
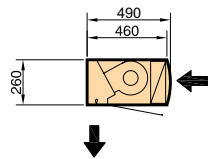

CASSETTEMODEL TYPE M/L

Lengtematen A (mm)

- 1.000
- 1.500
- 2.000
- 2.500

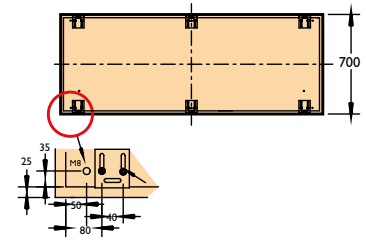
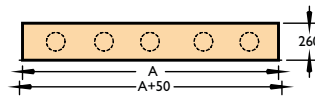
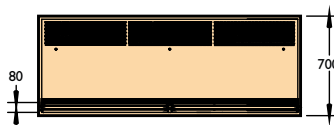
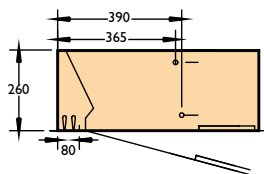
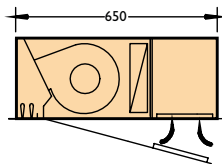

INBOUWMODEL TYPE M/L

Lengtematen A (mm)

- 1.000
- 1.500
- 2.000
- 2.500

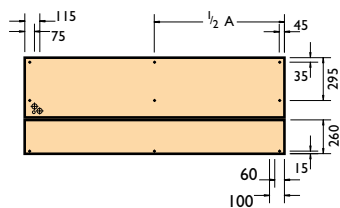
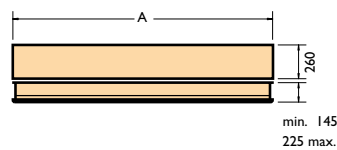
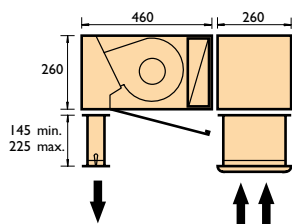

| Type | | M1000 | M1500 | M2000 | M2500 | L1000 | L1500 | L2000 | L2500 |
|--------------------------------|-------------------|----------|----------|-----------|-----------|-----------|-----------|-----------|-----------|
| Verwarmingsvermogen | kW | 8,0 | 11,2 | 14,0 | 16,0 | 8,0 | 11,2 | 14,0 | 16,0 |
| Luchthoeveelheid | m ³ /h | 1.600 | 2.400 | 3.200 | 4.000 | 2.210 | 2.950 | 4.420 | 5.160 |
| Opgenomen vermogen | kW | 0,35 | 0,53 | 0,70 | 0,88 | 0,53 | 0,70 | 1,05 | 1,23 |
| Deurbreedte | mm | 1000 | 1500 | 2000 | 2500 | 1000 | 1500 | 2000 | 2500 |
| Max. deurhoogte | mm | 3000 | 3000 | 3000 | 3000 | 3200 | 3200 | 3200 | 3200 |
| Geluidsvermogen | dB(A) | 54 | 55 | 56 | 57 | 55 | 56 | 57 | 58 |
| Gewicht standaard luchtgordijn | kg | 48 | 77 | 101 | 132 | 51 | 80 | 107 | 138 |
| Gewicht cassette luchtgordijn | kg | 40 | 95 | 99 | 120 | 43 | 98 | 105 | 126 |
| Gewicht inbouw luchtgordijn | kg | 71 | 105 | 129 | 170 | 74 | 108 | 135 | 176 |
| DI* buitendeel | RAV- | GM801ATP | GM801ATP | GMI101ATP | GMI101ATP | GMI401ATP | GMI401ATP | - | - |
| SDI* buitendeel | RAV- | GP801AT | GP801AT | GMI101AT | GMI101AT | GMI401AT | GMI401AT | GMI601AT8 | GMI601AT8 |

* DI (Digital Inverter) warmtepompen zijn geschikt voor koeling bij temperaturen tot +46°C en voor verwarming bij temperaturen tot -20°C.
 SDI (Super Digital Inverter) warmtepompen zijn geschikt voor koeling bij temperaturen tot +52°C en voor verwarming bij temperaturen tot -27°C.
 Voor technische informatie zie pagina's 170-173.

Montage / plaatsingssuggestie

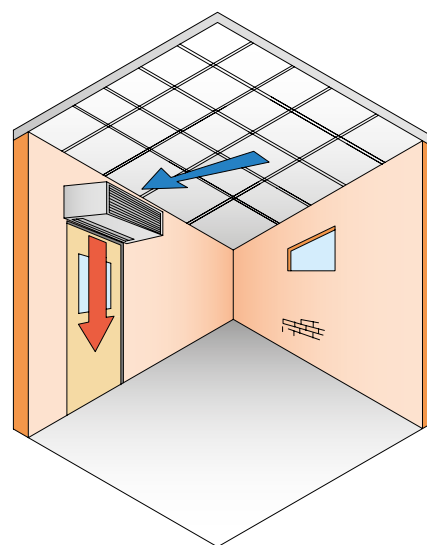

Prijzen Mark EASYAIR DX

HOOFDPRODUCT - LUCHTGORDIJN EASYAIR DX - MAX. UITBLAASHOOGTE 3,2 M



| Bestelcode | Omschrijving | Prijs |
|------------|---|---------|
| 5992500 | Easyair DX M1000 met DI* warmtepomp, verwarmingsvermogen 8 kW | € 12582 |
| 5992501 | Easyair DX M1500 met DI* warmtepomp, verwarmingsvermogen 11,2 kW | € 15350 |
| 5992502 | Easyair DX M2000 met DI* warmtepomp, verwarmingsvermogen 14,0 kW | € 17467 |
| 5992505 | Easyair DX M1000 met SDI* warmtepomp, verwarmingsvermogen 8 kW | € 13662 |
| 5992506 | Easyair DX M1500 met SDI* warmtepomp, verwarmingsvermogen 11,2 kW | € 16896 |
| 5992507 | Easyair DX M2000 met SDI* warmtepomp, verwarmingsvermogen 14,0 kW | € 19097 |
| 5992508 | Easyair DX M2500 met SDI* warmtepomp, verwarmingsvermogen 16,0 kW | € 21047 |
| 5992510 | Easyair DX L1000 met DI* warmtepomp, verwarmingsvermogen 8 kW | € 13250 |
| 5992511 | Easyair DX L1500 met DI* warmtepomp, verwarmingsvermogen 11,2 kW | € 15943 |
| 5992512 | Easyair DX L2000 met DI* warmtepomp, verwarmingsvermogen 14,0 kW | € 19270 |
| 5992515 | Easyair DX L1000 met SDI* warmtepomp, verwarmingsvermogen 8 kW | € 14331 |
| 5992516 | Easyair DX L1500 met SDI* warmtepomp, verwarmingsvermogen 11,2 kW | € 17489 |
| 5992517 | Easyair DX L2000 met SDI* warmtepomp, verwarmingsvermogen 14,0 kW | € 20900 |
| 5992518 | Easyair DX L2500 met SDI* warmtepomp, verwarmingsvermogen 16,0 kW | € 22613 |

HOOFDPRODUCT - LUCHTGORDIJN EASYAIR DX CASSETTEMODEL - MAX. UITBLAASHOOGTE 3,2 M

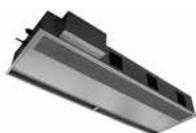

| Bestelcode | Omschrijving | Prijs |
|------------|--|---------|
| 5992520 | Easyair DX M1000 cassettemodel met DI* warmtepomp, verwarmingsvermogen 8 kW | € 13058 |
| 5992521 | Easyair DX M1500 cassettemodel met DI* warmtepomp, verwarmingsvermogen 11,2 kW | € 15447 |
| 5992522 | Easyair DX M2000 cassettemodel met DI* warmtepomp, verwarmingsvermogen 14,0 kW | € 17659 |
| 5992525 | Easyair DX M1000 cassettemodel met SDI* warmtepomp, nominaal vermogen 8 kW | € 14137 |
| 5992526 | Easyair DX M1500 cassettemodel met SDI* warmtepomp, nominaal vermogen 11,2 kW | € 16995 |
| 5992527 | Easyair DX M2000 cassettemodel met SDI* warmtepomp, nominaal vermogen 14,0 kW | € 19289 |
| 5992528 | Easyair DX M2500 cassettemodel met SDI* warmtepomp, nominaal vermogen 16,0 kW | € 21988 |
| 5992530 | Easyair DX L1000 cassettemodel met DI* warmtepomp, nominaal vermogen 8 kW | € 13927 |
| 5992531 | Easyair DX L1500 cassettemodel met DI* warmtepomp, nominaal vermogen 11,2 kW | € 16308 |
| 5992532 | Easyair DX L2000 cassettemodel met DI* warmtepomp, nominaal vermogen 14,0 kW | € 19388 |
| 5992535 | Easyair DX L1000 cassettemodel met SDI* warmtepomp, nominaal vermogen 8 kW | € 15008 |
| 5992536 | Easyair DX L1500 cassettemodel met SDI* warmtepomp, nominaal vermogen 11,2 kW | € 17856 |
| 5992537 | Easyair DX L2000 cassettemodel met SDI* warmtepomp, nominaal vermogen 14,0 kW | € 21018 |
| 5992538 | Easyair DX L2500 cassettemodel met SDI* warmtepomp, nominaal vermogen 16,0 kW | € 23702 |

HOOFDPRODUCT - LUCHTGORDIJN EASYAIR DX INBOUWMODEL - MAX. UITBLAASHOOGTE 3,2 M



| Bestelcode | Omschrijving | Prijs |
|------------|---|---------|
| 5992550 | Easyair DX M1000 inbouwmodel met DI* warmtepomp, nominaal vermogen 8 kW | € 13602 |
| 5992551 | Easyair DX M1500 inbouwmodel met DI* warmtepomp, nominaal vermogen 11,2 kW | € 16625 |
| 5992552 | Easyair DX M2000 inbouwmodel met DI* warmtepomp, nominaal vermogen 14,0 kW | € 18979 |
| 5992555 | Easyair DX M1000 inbouwmodel met SDI* warmtepomp, nominaal vermogen 8 kW | € 14681 |
| 5992556 | Easyair DX M1500 inbouwmodel met SDI* warmtepomp, nominaal vermogen 11,2 kW | € 18173 |
| 5992557 | Easyair DX M2000 inbouwmodel met SDI* warmtepomp, nominaal vermogen 14,0 kW | € 20609 |
| 5992558 | Easyair DX M2500 inbouwmodel met SDI* warmtepomp, nominaal vermogen 16,0 kW | € 22700 |
| 5992560 | Easyair DX L1000 inbouwmodel met DI* warmtepomp, nominaal vermogen 8 kW | € 14276 |
| 5992561 | Easyair DX L1500 inbouwmodel met DI* warmtepomp, nominaal vermogen 11,2 kW | € 17221 |
| 5992562 | Easyair DX L2000 inbouwmodel met DI* warmtepomp, nominaal vermogen 14,0 kW | € 20401 |
| 5992565 | Easyair DX L1000 inbouwmodel met SDI* warmtepomp, nominaal vermogen 8 kW | € 15355 |
| 5992566 | Easyair DX L1500 inbouwmodel met SDI* warmtepomp, nominaal vermogen 11,2 kW | € 18769 |
| 5992567 | Easyair DX L2000 inbouwmodel met SDI* warmtepomp, nominaal vermogen 14,0 kW | € 22031 |
| 5992568 | Easyair DX L2500 inbouwmodel met SDI* warmtepomp, nominaal vermogen 16,0 kW | € 24257 |

* DI (Digital Inverter) warmtepompen zijn geschikt voor koeling bij temperaturen tot +46°C en voor verwarming bij temperaturen tot -20°C. SDI (Super Digital Inverter) warmtepompen zijn geschikt voor koeling bij temperaturen tot +52°C en voor verwarming bij temperaturen tot -27°C.